

Pap-Agro

Kereskedelmi és Szolgáltató Kft.

2750 Nagykőrös Alsójárás dűlő 1/a
Tel.: 06-53/552-283 E-mail: info@pap-agro.eu
Fax: 06-53/552-284 Web: www.pap-agro.eu
Mobil: 06-20/3344-328

HOMLOKRAKODÓK



A **Trac-Lift** homlokrakodógépek új generációja, kiforrott technika egyszerű kezelhetőséggel az egész világon ismertséget és elismertséget szerzett. Meggyőző megjelenés, kiváló anyagminőség és megmunkálás, erős hidraulikus rendszer, hosszú élettartam ami a **Trac-Lift** homlokrakodókat jellemzi.

HOSSZÚ ÉLETTARTAM - SOKCÉLÚSÁG

Egyaránt kiváló gabonafélék és föld kanállal történő rakodásánál, trágya vagy siló speciális szerszámmal történő rakodásánál, paletták, bálák, siló, komposzt, Big Bag manipulálásánál.

A szerszámok egy EURO-KUPLUNG rendszerrel gyorsan és egyszerűen cserélhetőek.

A **Trac-Lift** homlokrakodógépek méretben, teljesítményben és egyéb paraméterekben széles választékkal állnak vevőink rendelkezésére.

Legtöbb típusnál a gépek paralelogramma vezetéssel rendelkeznek, mely elsősorban palettázásnál nyújt nagy előnyöket. Olyan munkáknál, amire a paralelogramma vezetés nem szükséges, az e nélkül épített gépek is ugyanolyan emelő kapacitással és megbízhatósággal rendelkeznek.

Nagyobb állékonyság, könnyebb önsúllyal a nagyszilárdságú acélok alkalmazásának és a speciális profilkialakításnak köszönhetően.



ERŐS ÉS MEGBÍZHATÓ VÁZELEM
Egyenletes teherelosztás a traktor vázán. Könnyű hozzáférés a traktormotor és sebességváltó szerelésénél.

Pap-Agro

Kereskedelmi és Szolgáltató Kft.

2750 Nagykőrös Alsójárás dűlő 1/a
Tel.: 06-53/552-283 E-mail: info@pap-agro.eu
Fax: 06-53/552-284 Web: www.pap-agro.eu
Mobil: 06-20/3344-328



A cserélhető **DX-perselyek** biztosítják a gép hosszú élettartamát.

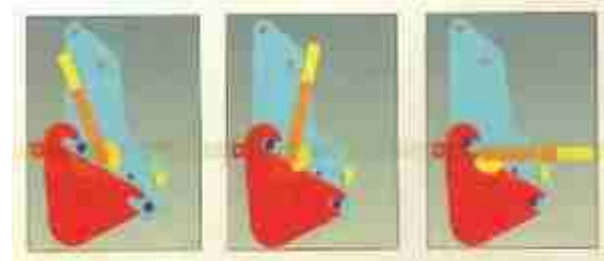

A szerszámok gyors és megbízható csatlakozása.



A hidraulika kör gyors csatlakoztatását könnyíti a **MULTI-LOCK** rendszer.



Minden homlokrakodó saját hidraulika körrel dolgozik, meghagyva változatlanul, a traktor saját hidraulika rendszerét. A rendszer a vevő kívánása szerint lehet standard vagy erősített kivitelű.

A gépműködtetés **Joy-Stick** karral rendkívüli érzékenységgű.



SZERSZÁMRÖGZÍTÉS

A mechanikus szerszámrögzítés a kabinból elvégezhető automatikusan beugró rögzítőcsapokkal.

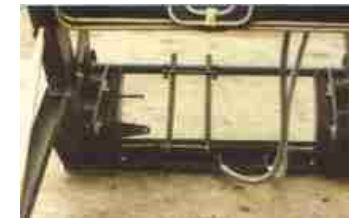

PARALELOGRAMMA VEZÉRLÉS

A palettázó villák illetve egyéb szerszámok biztosítása az "SL" változatoknál automatikus.

LENGÉSCSILLAPÍTÓ

A nagyobb komfort és biztonság érdekében hidraulikus lengéscsillapítók rendelhetők, amellyel főként a teherrel történő szállítás biztonságosabb.



Mechanikus helyzetmutatóval ellenőrizhető és változtatható kabinból a szerszámkeret kívánt pozíciója. Az ütközésfelfogó elemek védik a traktor motorját a sérülésektől, akaratlan ütközés esetén.



A gyorsítés főleg "ragadós" anyagoknál segíti a munkavégzést.



ÚSZÓHELYZET

Az úszópozícióban dolgozó gép szerszáma automatikusan követi a talajegyenletlenségeket.





RENDELÉSRE
kiépíthető a
rakodógép 3. és 4.
hidraulika köre
elektromágneses
szelep
felhasználásával.



A 3. és 4.
hidraulika kör
is kapcsolható
Monolock
vagy Multi-
Lock
gyorskapcsoló
val.
A körök
működtetése
a Joy-Stick
karba
beszerelt
nyomógombo
kkal történik.



A blokkoló szelep
megakadályozza az
emelőkeret gyors akaratlan
süllyedését, és véd a
túlterhelés ellen.

A biztonsági
zárószeleppel szállításnál,
leállásnál,
karbantartásnál a kívánt
pozíció rögzíthető.



A	Max. emelés szerszámforgópontnál (mm)	3600
B	Max. emelés s szerszám alsó élénél (mm)	3200
C	Max. billentési magasság (mm)	2650
D	Max. munkamélység (mm)	150
	Emelőerő a szerszámfelfogó keretnél alul (kg)	2800
	Emelőerő a szerszámfelfogó keretnél felül (kg)	1600
	Min. emelőerő a palettázó villa 0,6 m-es karján (kg)	1100
	Max. billentési szög fent	65
	Max. billentési szög alul	40

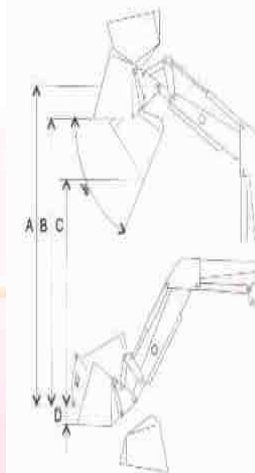
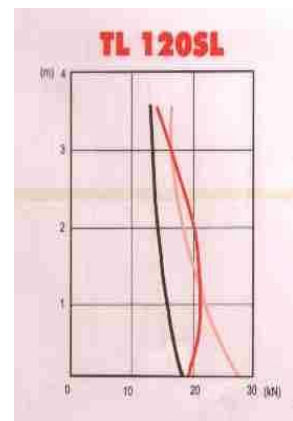



A	Max. emelés szerszámforgópontnál (mm)	3700
B	Max. emelés s szerszám alsó élénél (mm)	3350
C	Max. billentési magasság (mm)	2800
D	Max. munkamélység (mm)	150
	Emelőerő a szerszámfelfogó keretnél alul (kg)	2300
	Emelőerő a szerszámfelfogó keretnél felül (kg)	1700
	Min. emelőerő a palettázó villa 0,6 m-es karján (kg)	1250
	Max. billentési szög fent	75
	Max. billentési szög alul	45

TL 220SL, TL 260SL

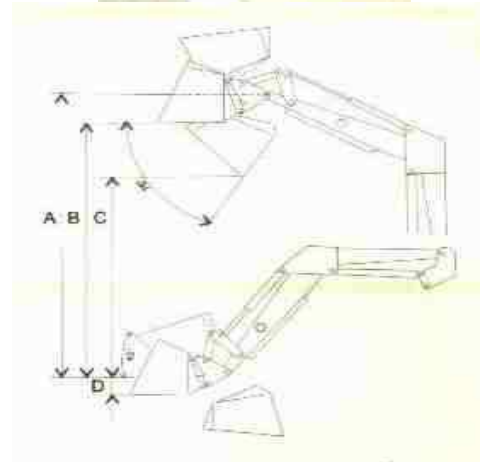
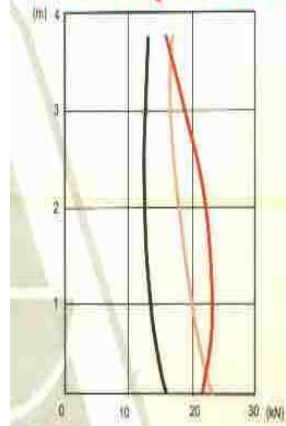



A	Max. emelés szerszámforgópontnál (mm)	3950
B	Max. emelés s szerszám alsó élénél (mm)	3600
C	Max. billentési magasság (mm)	3050
D	Max. munkamélység (mm)	150
	Emelőerő a szerszámfelfogó keretnél alul (kg)	2300
	Emelőerő a szerszámfelfogó keretnél felül (kg)	1700
	Min. emelőerő a palettázó villa 0,6 m-es karján (kg)	1250
	Max. billentési szög fent	75
	Max. billentési szög alul	45

TL 320SL, TL 360SL

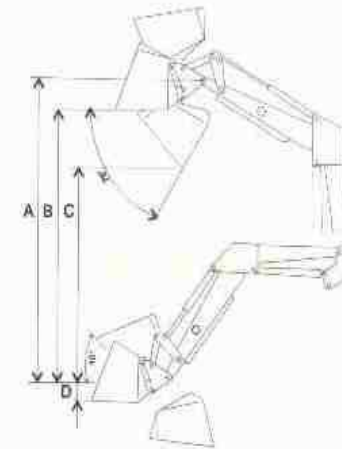
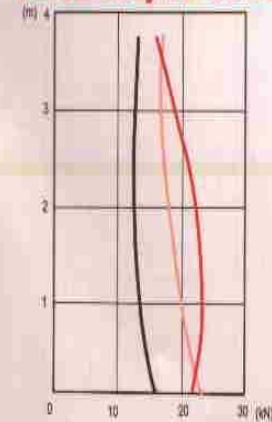

MUNKAESZKÖZÖK

Trac - Lift 

FÖLDKANÁL



Tipus	BH 135	BH 160	BH 185	BH 210
Szélesség (m)	1,35	1,60	1,85	2,10
Térfogat (m ³)	0,38	0,46	0,53	0,60
Súly (kg)	200	215	230	245

GABONAKANÁL



Tipus	BL 175	BL 195	BL 215
Szélesség (m)	1,75	1,95	2,15
Térfogat (m ³)	0,81	0,90	1,00

KANÁL BECSAVARozOTT KÖRMÖKKEL







Tipus	BHT 135	BHT 160	BHT 185	BHT 210
Szélesség (m)	1,35	1,60	1,85	2,10
Térfogat	0,38	0,46	0,53	0,60

SILÓKANÁL



Tipus	BS 170	BS 200
Szélesség (m)	1,70	2,00
Térfogat (m ³)	0,9	1,05

						Súly (kg)	250	260	270	(m ³)					Súly (kg)		490	570					
						Súly (kg)	200	220	240	260													
TRÁGYAVILLA						BÁLATÜSKE						HIDRAULIKUS TRÁGYAVILLA						MULTIKANÁL					
																							
Tipus	F 130	F 150	F 170	F 190	F 210	Tipus		FB 110				Tipus	FG 130	FG 150	FG 170	FG 190	Tipus	BM 130	BM 150	BM 170	BM 190		
Szélesség (m)	1,30	1,50	1,70	1,90	2,10	Szélesség (m)	1,10				Szélesség (m)	1,30	1,50	1,70	1,90	Szélesség (m)	1,30	1,50	1,70	1,90			
Villák száma	7	8	9	10	11	Villák száma	3				Térfogat (m ³)	0,69	0,80	0,90	1,00	Térfogat (m ³)	0,65	0,75	0,85	0,95			
Súly (kg)	115	135	150	165	180	Súly (kg)	125				Súly (kg)	250	300	350	400	Súly (kg)	260	310	360	410			
SILÓHARAPÓ						KÖRBÁLAFOGÓ						BÁLALIFT											



Tipus	110	140	170
Szélesség (m)	1,10	1,40	1,70
Térfogat (m ³)	0,84	1,07	1,30
Súly (kg)	450	530	610



Tipus	TB 160	TB 200
Szélesség (m)	1,30	1,50
Körbála Ø (m)	1,2-1,6	1,6-2,0
Súly (kg)	210	240



Tipus	ES 120
Szélesség (m)	1,30
Súly (kg)	250



PALETTAVILLA

Tipus	FP 115	FP 130
Szélesség (m)	1,15	1,30
Max. teherb. (kg)	1250	2000
Villák	hegesztett	kovácsolt
Súly (kg)	160	200



BIG-BAG RAKODÓ

Max. teherb. (kg)	1000
Súly (kg)	100

ALAPKERET

Szélesség (m)	1,30
Súly (kg)	96

HEGESZTETT VILLÁK

Hossz (m)	0,85
Max. teherb. (kg)	1250
Súly (kg/db)	29

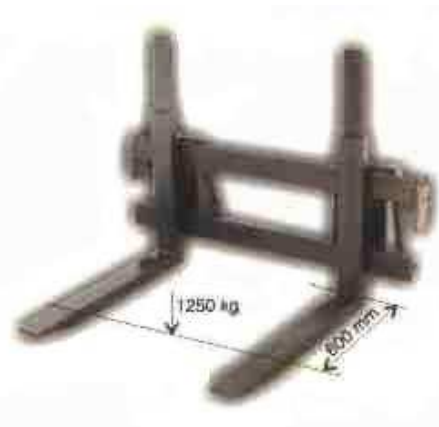

UJJAS FOGÓ

KOVÁCSOLT VILLÁK



Hossz (m)	1,10
Max. teherb. (kg)	2000
Súly (kg/db)	49

BÁLATÜSKE

VÉDŐKERET



Súly (kg)	56
-----------	----



Súly (kg)

64

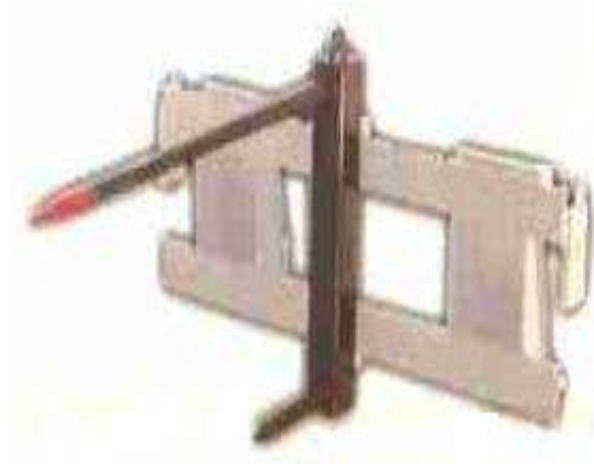

Hossz (m)

1,10

Súly (kg)